

**SeaLife®**

**SportDiver™**



# Manuel d'instructions

Caisson étanche pour iPhone SportDiver de SeaLife (Article SL400-U)

## **Important – Lisez d'abord ceci**

- Tutoriels disponibles sur : [www.sealife-cameras.com/great-pictures-made-easy](http://www.sealife-cameras.com/great-pictures-made-easy).
- Mises à jour de ce manuel et procédures de dépannage/résolution des problèmes : [www.sealife-cameras.com/manuals](http://www.sealife-cameras.com/manuals).
- Veuillez enregistrer votre produit SeaLife en ligne sur : [www.sealife-cameras.com/warranty](http://www.sealife-cameras.com/warranty).
- Le contenu du manuel et les spécifications peuvent faire l'objet de modifications.
- La garantie limitée s'applique uniquement au caisson étanche SeaLife SportDiver (le "Produit"). Cette garantie ne couvre pas, et ne fournit aucun recours en cas de dommage éventuel d'un smartphone, appareil électronique ou autre produit utilisé avec le Produit. L'acheteur comprend et accepte le fait que, bien que SeaLife ait déployé des efforts économiquement raisonnables pour assurer que le Produit fonctionne selon les spécifications SeaLife applicables publiées, un risque de fuite ou d'autre défaillance demeure lorsque le Produit est utilisé et ce risque est supporté par l'Acheteur. Voir la page 56 pour plus de détails. Nous vous recommandons d'assurer votre smartphone par le biais de votre prestataire de services sans fil contre tout dommage et perte. Nous vous recommandons également d'utiliser une solution de stockage sur cloud (comme iCloud® ou Google Drive®) pour sauvegarder les données de votre téléphone en cas de perte de celui-ci.
- Ne pas exposer le caisson, directement ou indirectement, à de l'écran solaire en spray. La plupart des écrans solaires en spray contiennent des produits chimiques pouvant susciter une réaction au contact du polycarbonate ou autre plastique, comme une fissure et provoquer une fuite potentielle.
- Veuillez lire et suivre les instructions Entretien et Maintenance à la page 49.

## **Marques commerciales déposées**

- iPhone®, Apple App Store® et iCloud® sont des marques commerciales déposées de Apple Inc
- Google Drive®, Google Play® et Android® platform sont des marques déposées de Google LLC
- Bluetooth® est une marque commerciale déposée de Bluetooth Special Interest Group
- SeaLife® et SportDiver® sont des marques déposées de Pioneer Research

## **Table des matières**

## **N° de page**

I.	Contenu de l'emballage.....	3
II.	Accessoires facultatifs.....	5
III.	Prendre connaissance du caisson.....	6
IV.	Configuration du caisson.....	9
V.	Préparer le caisson à l'utilisation sous l'eau.....	16
VI.	Après l'utilisation du caisson sous l'eau.....	27
VII.	Fonctionnement du caisson.....	28
VIII.	À propos du Menu Configuration.....	33
IX.	Faire d'excellentes photos facilement.....	46
X.	Remplacer le joint principal et le joint torique.....	48
XI.	Entretien et Maintenance.....	51
XII.	Spécifications.....	54
XIII.	Résolution des problèmes.....	56
XIV.	Pièces de rechange et service.....	56
XV.	Déclaration de la FCC.....	56
XVI.	Déclaration de garantie.....	58

## I. Contenu de l'emballage



Caisson étanche SportDiver (SL4001)



Filtre de correction des couleurs (SL40007)



Pompe à vide (SL40006)

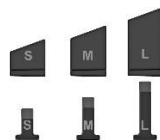

Pattes de prise en caoutchouc (12 pour chaque taille petite, moyenne et grande) (SL40008)  
(10 pattes de taille moyenne préinstallées sur le caisson UW)



Joint toriques de rechange (1x Joint principal 1x Joint torique du port de Contrôle de vide – SL40010)



Lubrifiant pour joint torique (SL9807)

SeaLife

o-ring removal tool

SL9808

Outil de retrait du joint torique (SL9808)



Dragonne matelassée haute qualité  
avec clip BCD (STAB) (SL72070)

**MOISTURE  
MUNCHER**

Contains one 1.5g capsule.  
Moisture absorbing, indicating  
silica gel prevents fogging.  
Reorder item SL911 (10-Pack)  
available at your local SeaLife Dealer  
[www.sealife-cameras.com](http://www.sealife-cameras.com)

Absorbant d'humidité Moisture Muncher (1 capsule)  
(SL2523)

SeaLife SportDiver



**Instruction Manual**

SeaLife SportDiver Underwater Housing for iPhone

Manuel d'instructions (anglais) (SL40024)



Piles alcalines AAA (2) (SL40011)



Valise de transport EVA (SL40009)

Remarque : Les petits accessoires sont emballés  
dans un sac en tissu qui n'est pas mentionné dans  
le contenu de l'emballage ci-dessus.

## II. Accessoires facultatifs (Vendus séparément)



Lampe pour photo/vidéo sous-marine Sea Dragon  
(pour une couleur et une qualité d'image optimales)



Sac à dos Photo Pro  
SeaLife (SL940)



Absorbant d'humidité Moisture Muncher  
paquet de 10 capsules (SL911)



Protection d'écran (SL4005)  
Protection écran étanche SportDiver

Rendez-vous chez votre revendeur SeaLife local agréé ou sur le site [www.sealife-cameras.com](http://www.sealife-cameras.com) pour découvrir une liste complète des accessoires.

### III. Prendre connaissance du caisson



- 1 – Levier de l'obturateur
- 2 – Port du dispositif Contrôle de vide
- 3 – Filtre de correction des couleurs sous l'eau (amovible)
- 4 – Port objectif verre optique (montrant un téléphone à l'intérieur)



- 5 – Fenêtre d'affichage (montrant un téléphone à l'intérieur)
- 6 – Bouton de sélection du mode (Photo, Vidéo, Paramètres, Lecture)
- 7 – Bouton Haut (dérouler vers le haut ou zoom avant)
- 8 – Bouton Bas (dérouler vers le bas ou zoom arrière)
- 9 – Bouton OK (pour confirmer la sélection ; Pour passer du zoom à la mise au point manuelle))



- 10 – Joint principal
- 11 – Pattes de prise en caoutchouc (de taille moyenne, préinstallées)
- 12 – Ressort de retenue avec tampon de prise
- 13 – Cavité pour placement de l'absorbant d'humidité
- 14 – Compartiment pour batterie (pour 2x batteries AAA)

- 15 – Voyant LED de signalement de fuite
- 16 – Voyant LED alimentation/connexion Bluetooth
- 17 – Interrupteur marche/arrêt
- 18 – Capteur d'eau  
(active le Dispositif de signalement de fuite lorsque le capteur entre en contact avec l'eau)



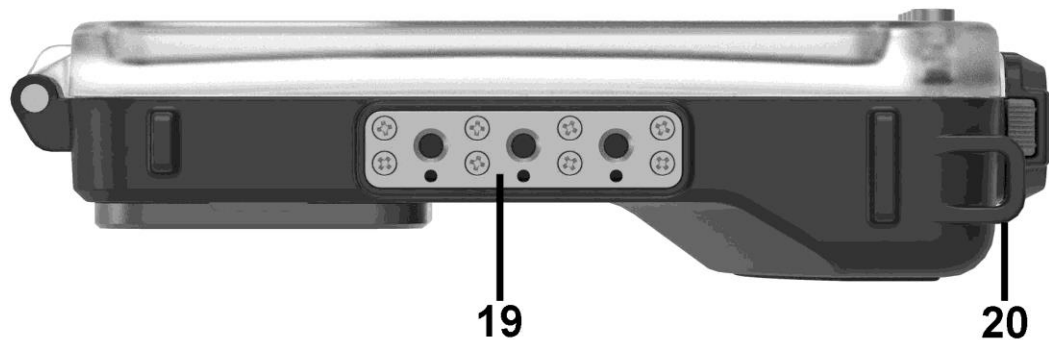

19 – Triples montures trépied ¼-20  
20 – Point de connexion dragonne  
21 – Dispositif de verrouillage caméra  
(ouvre/ferme le caisson)

#### IV. Configuration du caisson

1. Pour ouvrir le caisson, tenir le bouton de verrouillage (A) appuyé et faire tourner le dispositif de verrouillage caméra (B) dans le sens inverse de celui des aiguilles d'une montre.



**Important :** La pression intérieure doit être libérée avant d'ouvrir le caisson. Pour libérer la pression, dévissez le capuchon du Port Contrôle de vide et poussez latéralement avec le doigt la valve en caoutchouc jaune. Vous entendrez la pression se libérer.

**Après la plongée, assurez-vous que vous-même et le caisson soyez secs avant de libérer la pression et d'ouvrir le caisson. Si la zone de la valve ou votre doigt sont mouillés, des gouttes d'eau peuvent s'introduire dans le caisson lorsque la pression est libérée. Ouvrez le caisson une fois retourné, avec l'objectif vers le haut, pour éviter que des gouttes d'eau restées autour du joint n'entrent dans le caisson par accident.**

2. Ouvrir le compartiment des piles en poussant vers le bas la languette de verrouillage (A) et soulever le couvercle (B). Insérer deux piles alcalines AAA dans le compartiment. S'assurer que les piles sont correctement insérées selon les marquages de polarité +/-.

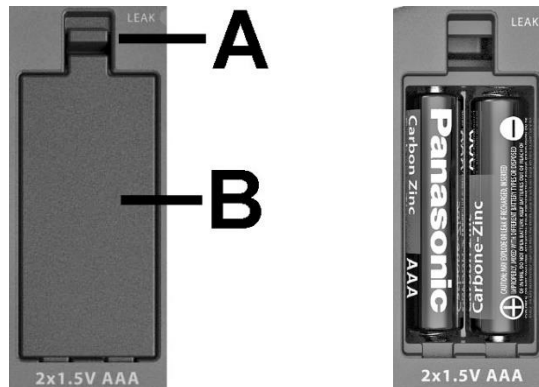

### Remarques

- Il est possible d'utiliser des piles AAA NiMH rechargeables. L'indicateur de charge des piles sur le caisson, en haut à droite de l'écran de l'application, n'affichera que 3 barres pleines si des piles NiMH pleinement chargées sont utilisées.
- Utiliser uniquement des piles offrant environ 50 heures d'utilisation continue.

3. Insérer une capsule d'absorbeur d'humidité Moisture Muncher™ dans la cavité. Moisture Muncher absorbe l'humidité dans le caisson une fois fermé et évite la formation de buée. Une capsule non utilisée est bleue. Remplacer la capsule lorsque les granules prennent une couleur rose. Un échantillon de capsule est inclus dans le SportDiver. Vous pouvez acheter un étui refermable de 10 capsules Moisture Muncher auprès de votre distributeur SeaLife local.



*Insérer une capsule Moisture Muncher*



## MOISTURE MUNCHER

Individually wrapped moisture absorbing caps prevent fogging, corrosion, and mildew inside underwater camera housings or any airtight case.



Contains 10 capsules, 1.5 grams each.

*Paquet de 10 capsules Moisture Muncher (SL911)*

4. Attacher la dragonne poignet matelassée au caisson étanche comme montré ci-dessous. Faire passer l'extrémité de la dragonne dans l'anneau correspondant (A). Le clip (B) est utilisé pour attacher le caisson à l'anneau en forme de D du votre dispositif STAB. Ne PAS attacher le clip au caisson. Vous pouvez aussi attacher la dragonne au poignet à l'aide du loquet de serrage (C) pour la serrer.

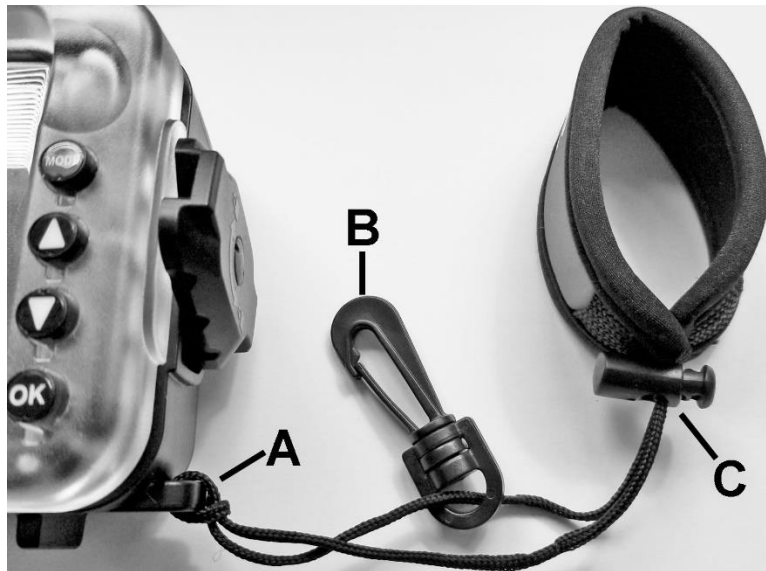

5. Télécharger l'appli "SportDiver" de SeaLife dans l'App Store™ d'Apple ou le magasin Google Play™. Rechercher " SportDiver". Une fois l'appli installée, octroyer toutes les permissions comme l'accès aux Photos, à la caméra, au Microphone et au Bluetooth. SeaLife ne recueille aucune donnée, n'effectue aucune géolocalisation et ne collecte aucune information à caractère personnel de l'appli SportDiver.



6. Dix pattes de prise en caoutchouc modèle moyen (A) sont préinstallées sur le caisson, comme montré ci-après. Les pattes de prise en caoutchouc et le ressort plat maintiennent le téléphone en place et l'empêchent de bouger lorsque le caisson scellé hermétiquement.

**Important** : Ne pas installer les pattes de prise aux endroits où se trouvent les boutons latéraux du téléphone.

Remplacez les pattes de prise de taille moyenne par d'autres de petite ou grande taille en fonction de la taille de votre téléphone. Pour les téléphones de grande taille, vous pouvez aussi retirer les pattes de prise côté gauche et utiliser seulement les pattes de prise petit modèle situées au bas.

Le bout de la patte de prise est effilé. Assurez-vous d'installer les pattes avec le côté long vers le haut et le côté court vers le bas pour maintenir le téléphone.

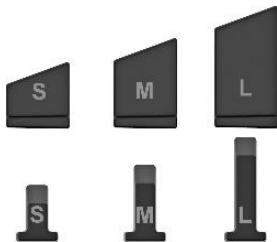

*Pattes de prise en caoutchouc*

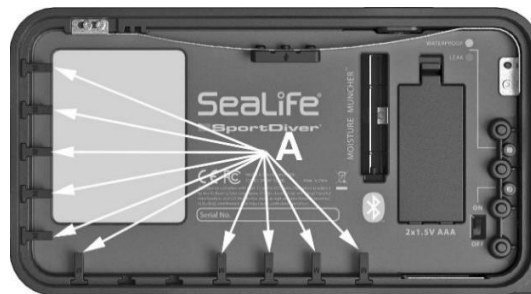

*Pattes de prise en caoutchouc taille moyenne préinstallées (A)*

7. Retirer l'étui de protection du téléphone.
8. Insérer le téléphone dans le caisson pour vérifier l'ajustement. Pousser le téléphone vers le haut contre le ressort arqué jusqu'à ce que le bas du téléphone puisse être poussé vers le bas et maintenu par les pattes de prise. Puis faire glisser le téléphone vers la droite ou la gauche afin que les objectifs ne soient pas bloqués par le caisson. Au-dessus d'une surface molle, comme une serviette, renverser le caisson pour vérifier que le téléphone tient bien en place, et vérifier qu'aucune patte de prise ne touche les boutons latéraux du téléphone. Retirer le téléphone en appuyant sur le ressort plat et en soulevant le téléphone.



*Petit téléphone avec pattes de prise grand modèle installées*



*Grand téléphone avec pattes de prise petit modèle installées*

### Remarque

- Certains téléphones avec coque de protection peuvent être suffisamment petits pour être ajustés à l'intérieur du caisson sans retirer la coque. Dans ce cas, vous pouvez essayer en laissant la coque de protection.
- Lorsque le caisson est allumé, le fait de toucher au capteur d'eau de couleur or (situé en bas à droite dans le caisson) va provoquer l'activation du Dispositif de signalement de fuite. Dans ce cas, éteindre le caisson et le rallumer.



## V. Préparer le caisson à l'utilisation sous l'eau

1. Avant toute utilisation sous l'eau, il est important de changer les paramètres du téléphone comme suit : Mode avion ON, Bluetooth ON, et Ne pas déranger ON. Pour les iPhones uniquement, le fait de mettre "True Tone" sur OFF permet de mieux voir l'écran sous l'eau. Ceci garantit que l'appli caméra SportDiver fonctionne sans interruption et avec un minimum de puissance batterie pendant que le téléphone est enfermé dans le caisson.

Aller dans Réglages  
et **allumer**  
> Mode avion  
> Bluetooth  
> Ne pas déranger

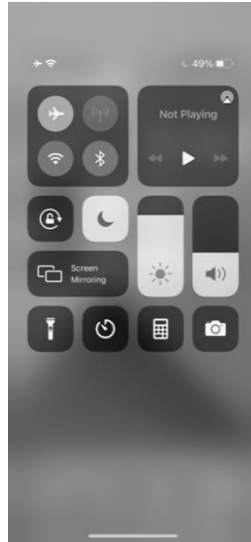

iPhone

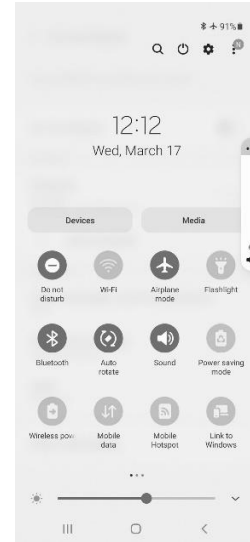

Android

2. Chargez complètement votre téléphone avant chaque utilisation. Vous pouvez utiliser une batterie externe (chargeur portable 5V) pour charger votre téléphone entre les plongées si un chargeur secteur n'est pas disponible.

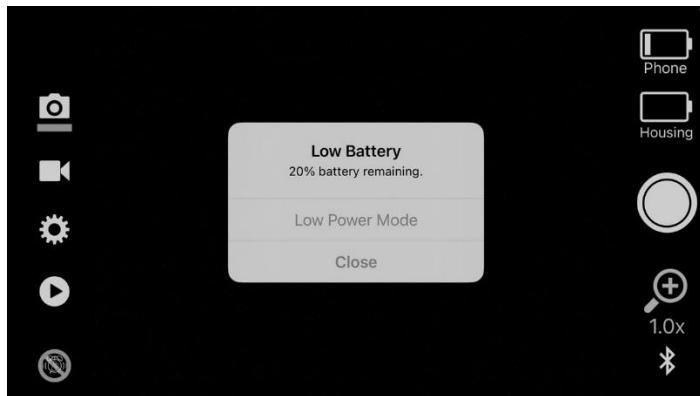

*Chargez complètement votre téléphone avant chaque utilisation pour éviter l'affichage du message de faible niveau de charge*

### Remarque

Lorsque votre téléphone atteint <20% de charge, un message "Faible niveau de charge" s'affiche. Ce message est généré par le système d'exploitation du téléphone, et non par l'appli SportDiver. Le système d'exploitation du téléphone ne permet pas de désactiver le message de Faible charge. Pensez à diminuer la luminosité de l'écran de votre téléphone pour préserver la batterie. L'appli SportDiver présente un réglage Économie d'énergie qui diminue la luminosité de l'écran après 1, 3 ou 5 minutes selon le réglage que vous aurez effectué. En mode Économie d'énergie, la vue caméra en direct s'éteint. Appuyer sur n'importe quel bouton pour sortir du mode Économie d'énergie.

3. Pour optimiser la qualité de l'image, utiliser un linge en coton non pelucheux ou en microfibre pour nettoyer le(s) objectif(s) du téléphone et le port du verre du caisson.



4. Inspectez le Joint principal (A) et le joint torique du port de Contrôle de vide (B) pour détecter toute coupure ou autre dommage éventuel. Retirez le capuchon du port du Contrôle de vide (C) pour exposer le joint torique. Nettoyez le joint principal et le joint torique ainsi que les surfaces de contact opposées à l'aide d'un linge non pelucheux légèrement humide. Remplacez le joint principal et le joint torique s'ils sont endommagés, ou au moins une fois par an. Le jeu de joints toriques de rechange SportDiver (Article SL40010) comprend le joint principal et le joint torique du port de contrôle de vide.

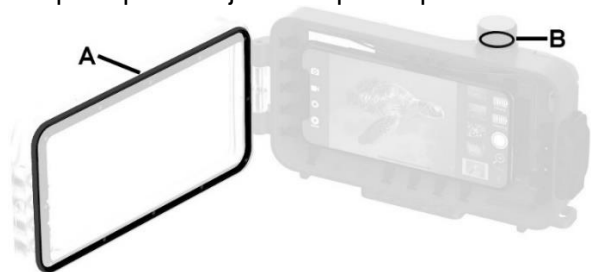

5. Déposez une petite quantité de silicone pour joint torique sur le bout de votre doigt. Appliquez une fine couche de lubrifiant pour silicone sur la surface exposée du joint torique principal et celle du joint torique du contrôle de vide. Avec le doigt, étalez uniformément le lubrifiant sur les surfaces exposées des joints toriques. **Une fine couche de lubrifiant suffit.**



6. Allumez le caisson étanche (A). Le caisson présente deux voyants LED de statut pour indiquer l'Alimentation/Connectivité Bluetooth (B) et le signalement d'une fuite (C). Le voyant LED bleu d'Alimentation/connectivité Bluetooth (B) et le voyant LED rouge de signalement de fuite vont tous deux clignoter. Dans le cas contraire, vérifiez que les piles sont correctement installées.

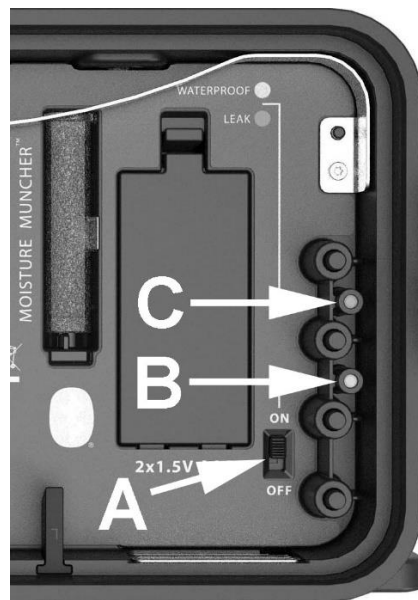

7. Allumez votre téléphone et ouvrez l'appli SportDiver. L'appli va afficher "Attente de connexion". Le téléphone le plus proche ayant l'appli SportDiver ouverte se connecte automatiquement au caisson. Veuillez patienter jusqu'à une minute que le téléphone se connecte au caisson. Une fois connecté, le voyant LED bleu d'Alimentation/Connectivité Bluetooth s'arrête de clignoter et brille de façon fixe, l'icône Bluetooth en bas à droite de l'écran passe du blanc au bleu. Une fois le caisson connecté, l'appli affiche un manomètre. Dans ce cas, passer à l'étape suivante. Si le téléphone ne se connecte pas automatiquement, éteindre le caisson et répéter l'étape 6. Assurez-vous que votre téléphone est près du caisson et que l'appli est allumée.

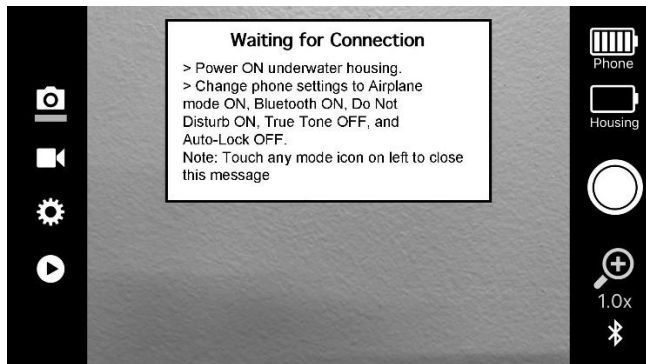

*Message "Attente de connexion".*

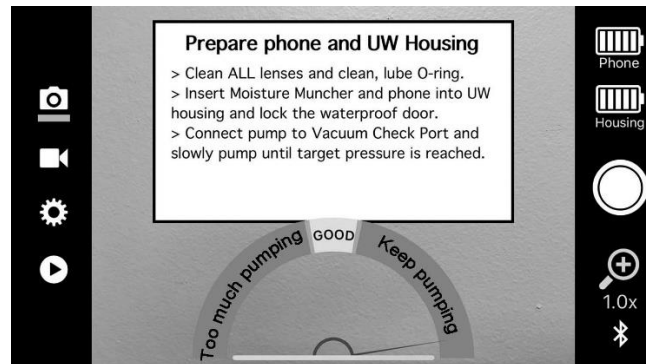

*Une fois la connexion établie, l'appli affiche un manomètre*

### Remarque

- Ne pas toucher le capteur de couleur or situé en bas à droite dans le caisson. Ceci déclenche le Dispositif de signalement de fuite et affiche un message "Fuite détectée". Dans ce cas, éteindre le caisson et répéter les étapes 6 à 8.

8. Insérer le téléphone dans le caisson, fermer la porte étanche et tourner le verrouillage de la caméra dans le sens des aiguilles d'une montre jusqu'à enclenchement. Assurez-vous que rien ne soit resté coincé dans la zone d'étanchéité lorsque vous fermez la porte étanche.



### Remarque

- Ne pas toucher le capteur de couleur or situé en bas à droite dans le caisson. Ceci déclenche le Dispositif de signalement de fuite et affiche un message "Fuite détectée". Dans ce cas, éteindre le caisson et répéter les étapes 6 à 8.
- Il est normal d'avoir un léger espace entre la porte étanche et la face avant du boîtier lorsque la porte est fermée. La mise sous vide expliquée à l'étape 10 va faire disparaître cet espace.

9. Dévissez le capuchon du Port Contrôle de vide. Vous verrez une valve en caoutchouc jaune (A) qui permet de faire sortir l'air de l'intérieur du caisson à l'aide de la pompe à vide manuelle.

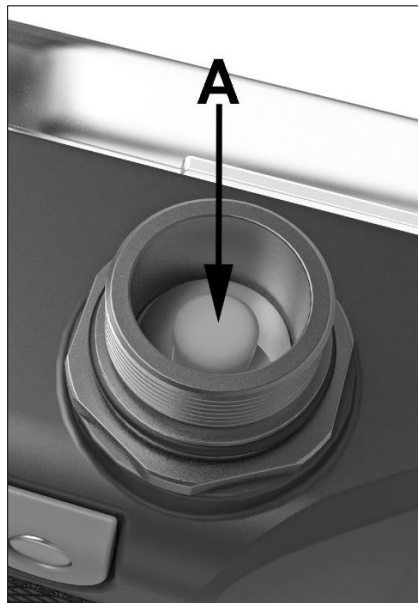



10. Appuyez sur l'embout en caoutchouc de la pompe manuelle contre le port du contrôle de vide et pompez jusqu'à ce que le manomètre atteigne le niveau "CORRECT". Il faut environ 2 à 3 pompages complets. Revissez le capuchon du Port de contrôle de vide !



*Pompe manuelle appuyée contre le port du contrôle de vide*

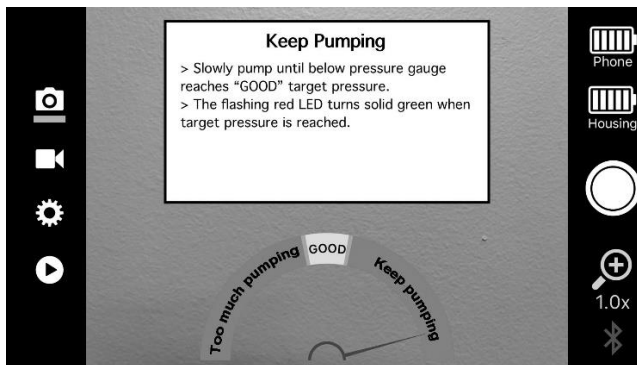

*Pomper jusqu'à ce que l'aiguille du manomètre atteigne "CORRECT"*

### Remarque

- Si vous avez trop pompé, poussez latéralement avec le doigt la valve en caoutchouc jaune pour libérer la pression. Puis pompez à nouveau pour atteindre le niveau "CORRECT".
- Si l'aiguille du manomètre ne bouge pas alors que vous pompez, inspectez le joint principal et le joint torique du port de contrôle de vide et essayez.

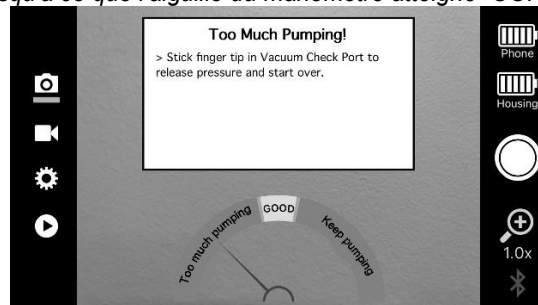

11. Lorsque la pression est bonne, le caisson commence une analyse de fuite de 3,5 minutes pour assurer que la pression interne est maintenue et que le caisson est hermétique. Une fois l'analyse de fuite terminée, un message "Étanchéité correcte" s'affiche.

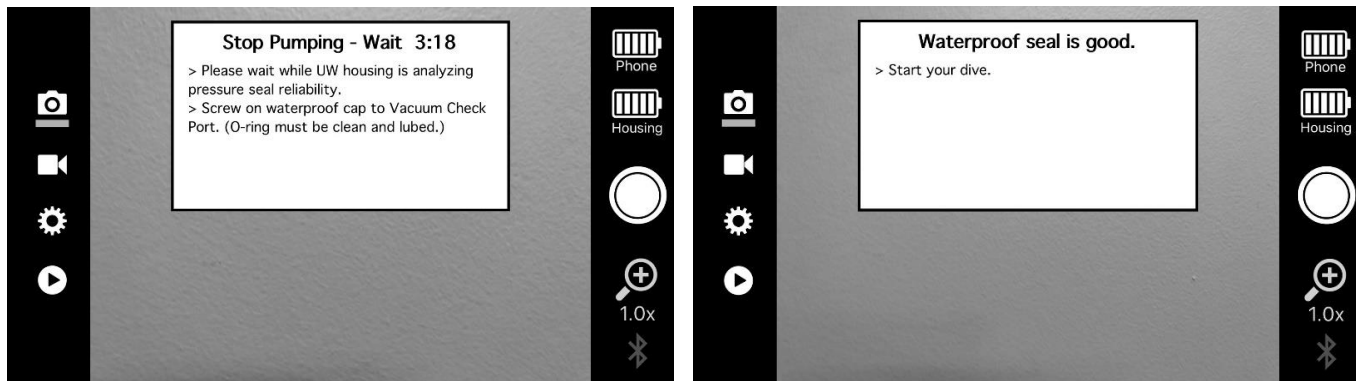

### Important

- Laissez le caisson s'ajuster à la température ambiante avant de commencer l'analyse de fuite et ne l'exposez pas à la lumière directe du soleil pendant l'analyse de fuite. Ceci peut permettre à la chaleur de s'accumuler dans le caisson étanche, ce qui augmente la pression de l'air à l'intérieur et déclencher un signalement de fuite.
- Assurez-vous de bien revisser le capuchon du Port de contrôle de vide. Le capuchon du port de contrôle de vide n'est PAS étanche et entrainera une fuite du caisson.
- La pression intérieure doit être libérée avant d'ouvrir le caisson. Poussez latéralement avec le doigt la valve en caoutchouc jaune pour libérer la pression. La zone de la valve et vous-même devez être secs !

12. Si le message “Fuite détectée...Pression intérieure modifiée...” apparaît pendant l'analyse de fuite de 3,5 minutes, retournez à l'étape 6. Rechercher un endommagement éventuel des joints toriques - les remplacer si endommagés. Nettoyer les joints toriques et répéter les étapes 6 à 11.



### Remarque

- Assurez-vous que la température du caisson s'est ajustée à la température ambiante. Si la température du caisson est inférieure à celle de l'air ambiant, l'air à l'intérieur du caisson se dilate et fausse l'analyse de fuite.
- Vous pouvez désactiver le Dispositif de signalement de fuite dans les paramètres de l'appli. La désactivation de l'alarme va outrepasser l'analyse de fuite de 3,5 minutes décrite à l'étape 11. Si vous désactivez le Dispositif de signalement de fuite, il faut malgré effectuer une mise sous vide interne afin de permettre l'étanchéité.

## VI. Après l'utilisation du caisson sous l'eau

Suivez ces étapes importantes après chaque utilisation sous l'eau :

1. Immergez le caisson dans de l'eau douce pendant environ 20 min. Poussez chaque bouton 20 fois pour évacuer l'eau salée, le sable ou les impuretés restés coincés sous les boutons.
2. Séchez le caisson avec une serviette. Assurez-vous que vous-même et le caisson étanche soyez secs avant d'ouvrir le capuchon du Port de Contrôle de Vide et la porte étanche.
3. La pression intérieure doit être libérée avant d'ouvrir le caisson. Dévissez le capuchon du Port Contrôle de vide et poussez latéralement avec le doigt la valve en caoutchouc jaune pour libérer la pression. La valve du port de contrôle et vous-même devez être complètement secs lorsque vous libérez la pression afin d'éviter que de l'eau entre dans le caisson !
4. Ouvrez le caisson une fois retourné, avec l'objectif vers le haut, pour éviter que des gouttes d'eau restées autour du joint torique n'entrent dans le caisson. Essuyez immédiatement toute eau tombée par accident dans le caisson.
5. Le Dispositif de signalement de fuite peut s'activer (bip) lors de l'ouverture de la porte étanche. Éteindre le caisson pour éteindre le Dispositif de signalement de fuite.
6. Suivre les autres instructions d'entretien et de maintenance à la page 49.

## VII. Fonctionnement du caisson

Le SportDiver présente quatre modes principaux : Photo, Vidéo, Configuration et Lecture. Appuyez sur le bouton Mode  pour passer de l'un à l'autre. Une ligne apparaît sous l'icône du mode sélectionné.



Mode Photo pour prendre des photos



Mode vidéo pour enregistrer une vidéo

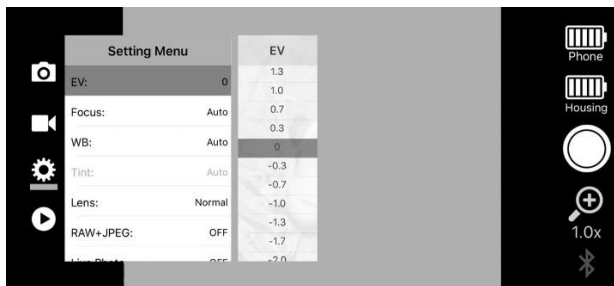

Mode menu de configuration pour ajuster les paramètres de la caméra







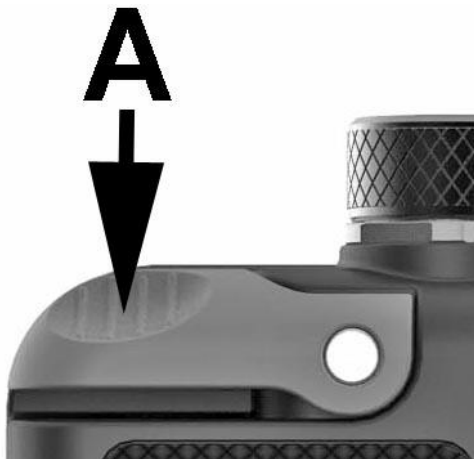

Mode Lecture pour visualiser les photos et vidéos

1. Prendre une photo - Mettre le mode sur Photo et appuyer sur le levier de l'obturateur (A).
2. Enregistrer une vidéo - Mettre le mode sur Vidéo et appuyer sur le levier de l'obturateur (A) pour commencer à enregistrer. Appuyer à nouveau sur le levier de l'obturateur pour arrêter l'enregistrement. Le minuteur écoulé apparaîtra en rouge en haut de l'écran pendant l'enregistrement de la vidéo.



*Appuyer sur l'obturateur « A » pour prendre une photo ou démarrer/arrêter l'enregistrement vidéo*

3. Changer les paramètres – Mettre le mode sur Menu Configuration. Utilisez les boutons Haut  et Bas  pour faire défiler le menu principal vers le haut ou le bas et appuyez sur  pour entrer dans le sous-menu d'un paramètre. Dans le sous-menu d'un paramètre, utiliser les boutons Haut  et Bas  pour naviguer entre les différentes options et appuyer sur  pour confirmer le paramétrage.

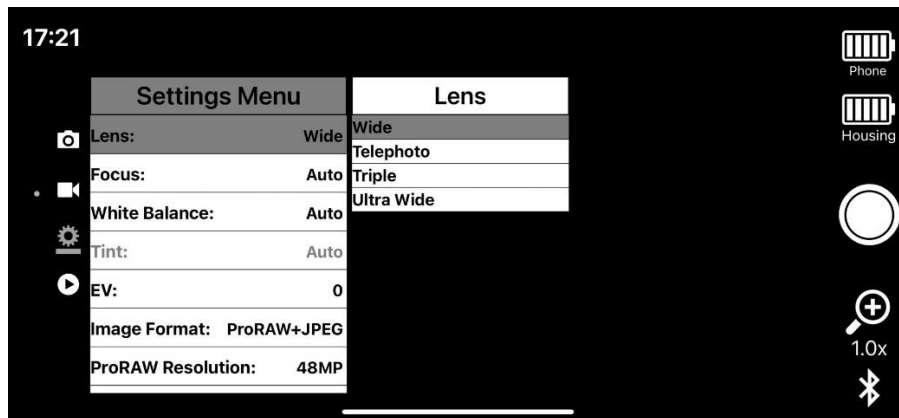

*Exemple de paramètre principal avec sous-menu de paramètre "Lens"(iPhone)*

#### Remarque

Pour des informations sur chaque paramètre du Menu Configuration, veuillez vous référer au Chapitre VIII, page 33.

4. Visualiser les photos et vidéos - Mettre le mode sur Lecture. La dernière photo ou vidéo prise est affichée.

Une bande de vignettes à droite affiche l'image affichée en vue unique. Utilisez les boutons Haut  ou

Bas  pour faire défiler les images. Les clips vidéo auront une icône de caméra vidéo sur la vignette. La lecture de la vidéo démarre automatiquement lorsque cette icône est sélectionnée. Vous pouvez sélectionner un ou plusieurs fichiers en appuyant sur le bouton OK, en sélectionnant OUI puis à nouveau OK pour confirmer.



*Photo en vue unique avec bande de vignettes à droite l'option "Supprimer ce fichier ?"*





*Appuyer sur le bouton OK pour ouvrir*

### Remarque

Les fichiers sont également sauvegardés sur l'appli Photos de votre téléphone dans un dossier nommé SportDiver. Supprimer un fichier de l'appli SportDiver le supprime également dans l'appli Photos. Supprimer un fichier de l'appli Photos le supprime également dans l'appli SportDiver.



5. Zoom – En mode Photo ou Vidéo, appuyer sur le bouton Haut  pour faire un zoom avant. Appuyer sur le bouton Bas  pour faire un zoom arrière.



*Exemple de zoom 1X (pas de zoom)*



*Exemple de zoom 4X*

### Remarque

- Vous pouvez zoomer de 1X (pas de zoom) à 7X selon le modèle de votre téléphone et l'objectif sélectionné.
- Le zoom est désactivé lorsque le paramètre RAW+JPEG est activé.
- Lorsque la Mise au point est mise sur "Manuelle", appuyez le bouton OK pour commuter entre Zoom et Mise au point manuelle (MF).

## VIII. À propos du Menu Configuration

Le Menu Réglages de l'appli SportDiver comprend la plupart des réglages caméra communément utilisés et disponibles sur votre téléphone, pour laisser libre cours à votre créativité. Les paramètres suivants peuvent être ou ne pas être disponibles, selon la marque/le modèle de votre téléphone et le système d'exploitation utilisé. Le Menu Réglages changera en fonction des mises à jour de l'application et des nouveaux modèles et fonctionnalités de téléphone disponibles. Veuillez consulter le magasin d'applications ou [sealife-cameras.com](http://sealife-cameras.com) pour les dernières mises à jour.

La description suivante du Menu Réglages est en deux parties : réglages iPhone et réglages iPhone :

**Réglages iPhone** (les utilisateurs de téléphone Android peuvent passer cette section)

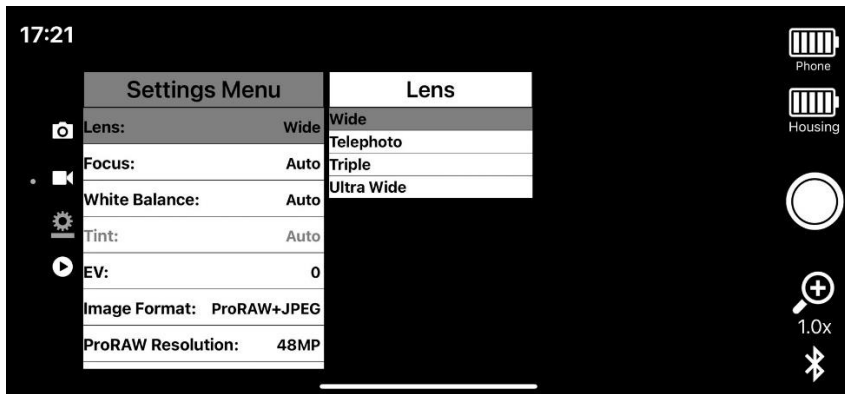

## Objectif

Si la caméra de votre iPhone présente plusieurs objectifs, vous pouvez sélectionner celui que vous préférez en fonction de ce que vous photographiez. Pour la plupart des prises l'objectif grand angle donne d'excellents résultats. L'objectif ultra-grand angle est idéal pour les sujets plus grands et permet une prise rapprochée. Le téléobjectif est le mieux adapté aux sujets dont vous ne pouvez pas vous approcher de près.

La plage de mise au point pour chaque objectif varie en fonction du modèle de votre iPhone. L'objectif ultra large permet en principe une prise rapprochée d'environ 2" (5cm), alors que le téléobjectif a une distance de prise minimale d'environ 10" (25cm).

Les iPhones à 3 objectifs incluent une option Triple objectif. L'option Triple objectif vous permet de changer rapidement l'objectif en zoomant. 1,0X est l'objectif ultra large, 2,0X est l'objectif Large (normal), et 3,0 à 4,0X est l'Objectif de longue focale. Toutes les autres valeurs de zoom sont optiques avec un certain zoom numérique.

## Mise au point

Deux options sont disponibles : mise au point Automatique ou mise au point Manuelle. En sélectionnant l'option Manuelle, vous pouvez ajuster la mise au point avec les boutons haut/bas. Lorsque l'option Manuelle est sélectionnée, appuyez sur le bouton OK en mode Photo ou Vidéo pour commuter entre la fonction Zoom et la fonction Mise au point Manuelle (MF). La Mise au point manuelle peut être ajustée de 0,00 (mise au point la plus proche) à 1,00 (à l'infini) par incréments de 0,05.

Ce paramètre est utile lorsque l'on photographie de petits sujets en premier plan mais que la caméra essaie de faire le point sur la zone plus grande en arrière-plan.

### WB (White Balance ou Balance des blancs)

Le paramètre WB ajuste la chaleur chromatique de la lumière ambiante sous laquelle vous prenez la photo ou vidéo pour que les couleurs naturelles puissent être rétablies. Par exemple, un objet blanc sous l'eau [sans éclairage photo-vidéo] apparaîtra davantage bleu/vert que blanc. En ajustant le paramètre WB on peut annuler cet effet d'aberration chromatique et faire en sorte que cet objet apparaisse à nouveau blanc.

Le réglage WB par défaut est Auto, ce qui fonctionnent bien dans la plupart des environnements lumineux, et lorsqu'on utilise une lampe pour photo-vidéo sous-marine et/ou le filtre de correction chromatique inclus. Vous pouvez ajuster manuellement la chaleur chromatique WB de 3000K (kelvin) à 8000K pour obtenir l'effet chromatique désiré. Lorsqu'une valeur WB manuelle est sélectionnée, l'effet d'aberration chromatique peut être ajusté avec précision à l'aide des ajustements de Teinte décrits ci-après.

SeaLife teste actuellement plusieurs paramétrages manuels WB et Teinte dans différentes conditions de lumière et de profondeur sous-marine et publiera les paramétrages recommandés sur le site [sealife-cameras.com](http://sealife-cameras.com) lorsque disponibles.

Pour des couleurs optimales, utilisez une lampe photo-vidéo d'au moins 2000 lumens. Plus le nombre de lumens est élevé, mieux c'est. Mettez WB sur Auto lorsque vous utilisez une lampe photo-vidéo. Vous pouvez aussi utiliser le filtre de correction chromatique sous-marin inclus avec la lampe pour photo-vidéo sous-marine afin d'optimiser encore davantage les couleurs.

### Teinte

La paramètre Teinte est disponible uniquement lorsque le paramètre WB manuelle est sélectionné. Vous ne pouvez pas ajuster la Teinte si WB est sur Auto. La paramètre Teinte vous permet de régler la WB

avec plus de précision. La palette de couleurs de teinte va de -150 (vert/jaune) à +150 (magenta) par incréments de 10 étapes. Il est plus adapté d'utiliser des valeurs positives (+) pour la photo/vidéo sous-marine.

### EV (Valeur d'Exposition)

Ce paramètre ajuste le programme d'exposition automatique de la caméra. L'augmentation de la valeur (+) donne une exposition plus claire de l'image. La diminution de la valeur d'exposition (-) donne une exposition plus sombre de l'image. Le paramètre EV peut être ajusté de +3,0 à -3,0 par incréments de 0,3. Chaque étape équivaut à environ 1 arrêt d'exposition.

### Format d'image

Ce paramètre inclut des options pour JPEG, RAW et RAW+JPEG. L'option ProRAW est incluse avec les téléphones prenant en charge le format ProRAW. JPEG est le format d'image standard par défaut et il est recommandé pour la plupart des applications.

Lorsque RAW+JPEG est activé, chaque photo prise sera sauvegardée en tant qu'image .jpg standard et en tant qu'image RAW .dng non traitée. Les fichiers RAW ne sont pas compressés ou traités, et leur taille fait environ 4 fois celle d'une image JPEG compressée. Les images RAW exigent un traitement ultérieur avec Adobe Photoshop ou Lightroom. Ce paramètre est utilisé de préférence par les photographes expérimentés en traitement d'image RAW : il faut du temps et de l'expérience pour acquérir les compétences nécessaires pour convertir un fichier image RAW en image d'une qualité supérieure à celle d'un fichier image JPEG standard traité.

ProRAW est disponible uniquement avec l'objectif grand angle. Les paramètres objectif ultra large, téléobjectif et triple objectif ne prennent pas en charge les images ProRAW.

### Résolution ProRAW

Choisissez une taille de fichier entre 12 et 48MP (méga pixels). La taille de fichier 48MP est disponible uniquement avec iPhone 14 Pro, ProMax et plus, et avec l'objectif grand angle.

### Résolution vidéo

Utilisez ce réglage pour sélectionner la qualité vidéo et la fréquence d'image désirées. 1080p-30i/s est une qualité élevée, adaptée à la plupart des applications. ProRes et 4K sont la qualité vidéo la plus élevée mais leur disponibilité dépend de la spécification de l'iPhone. Une prise de vue en 4K ou fréquence d'image plus élevée créera un fichier vidéo très volumineux qui peut rapidement remplir l'espace mémoire de votre téléphone. 60 images par seconde (i/s) est recommandé pour les sujets se déplaçant rapidement. 120 ou 240 i/s sera rendu au ralenti à 30 i/s. Plus la fréquence d'image est élevée, plus le fichier vidéo sera volumineux.

### Économie d'énergie

La fonction Économie d'énergie diminue la luminosité de l'écran après un certain délai d'inactivité pour économiser l'énergie des piles. Appuyer sur n'importe quel bouton pour sortir du mode Économie d'énergie. Vous pouvez sélectionner Désactivé, 1, 3 ou 5 minutes. Le délai par défaut avant passage en mode Économie d'énergie est 3 minutes.

### Luminosité de l'écran

Ce paramètre ajuste la luminosité de l'écran. Elle va de 1,0 (la plus lumineuse) à 0,0 (la plus sombre) par incréments de 0,1. 0,8 est la luminosité par défaut de l'écran. Une luminosité plus élevée permet de voir l'écran dans un environnement très ensoleillé mais cela consomme davantage de l'énergie des piles.

### Dispositif de signalement de fuite

L'analyse de fuite de 3,5 minutes avant la plongée peut être désactivée mais cela est impossible pour l'alarme de détection de fuite d'eau.

Le caisson SportDiver présente deux dispositifs de signalement de fuite. L'une est l'alarme de fuite de pression de 3,5 avant plongée. Cette appli affiche un signalement de fuite si elle détecte un changement de pression interne au cours de l'analyse de fuite de 3,5 minutes. Une fois l'analyse de fuite de 3,5 minutes terminée avec succès, le caisson et l'alarme n'afficheront aucune alarme de fuite en cas de changement de pression.

L'autre dispositif de signalement de fuite est un capteur plaqué or situé en bas à droite dans le caisson. L'appli affichera un signalement de fuite si de l'eau, ou tout objet conducteur, comme votre doigt, entre en contact avec le capteur. Ce Dispositif de signalement de fuite ne peut pas être désactivé.

## Réglages téléphone Android (utilisateurs iPhone, se référer à la section précédente)



### Objectif

Si la caméra de votre téléphone présente plusieurs objectifs, vous pouvez sélectionner celui que vous préférez en fonction de ce que vous photographiez. Pour la plupart des prises l'objectif grand angle donne d'excellents résultats. L'objectif Ultra-grand angle est idéal pour les sujets plus grands et permet une prise rapprochée. Le Téléobjectif est le mieux adapté aux sujets dont vous ne pouvez pas vous approcher de près.

Important :



- Certains objectifs peuvent ne pas être accessibles, ce qui est une limite établie par le fabricant du téléphone. Par exemple, les téléphones Samsung Galaxy ne donnent pas accès au Téléobjectif – ce qui pourrait être modifié à l'avenir.
- Certains objectifs bloquent d'autres paramètres. Par exemple, un objectif ultra-large ne permet pas la Mise au point manuelle avec des téléphones sous Android.

### Vitesse d'obturation

Sélectionner Auto pour exposition vitesse d'obturation automatique ou l'une des valeurs de vitesse d'obturation manuelles pour créer l'effet d'exposition désiré. Lorsque la vitesse d'obturation manuelle est utilisée, le paramètre ISO doit aussi être ajusté manuellement.

### ISO

Sélectionner Auto pour exposition ISO automatique ou l'une des valeurs ISO manuelles pour créer l'effet d'exposition désiré. Lorsque l'ISO manuelle est utilisée, le paramètre Vitesse d'obturation doit aussi être ajusté manuellement.

### Exposition

Ce paramètre ajuste le programme d'exposition automatique de la caméra. L'augmentation de la valeur (+) donne une exposition plus claire de l'image. La diminution de la valeur d'exposition (-) donne une exposition plus sombre de l'image. Chaque étape équivaut à environ 1 arrêt d'exposition. Le paramètre de l'exposition est bloqué lorsqu'une vitesse d'obturation et une ISO manuelles sont utilisées.

### Mise au point

Deux options sont disponibles : mise au point Automatique ou mise au point Manuelle (MF). Avec MF, vous pouvez ajuster la mise au point avec les boutons haut/bas. Lorsque l'option Manuelle est sélectionnée, appuyez sur le bouton OK en mode Photo ou Vidéo pour commuter entre la Zoom et MF. La Mise au point manuelle peut être ajustée de 0,00 (mise au point la plus proche) à 1,00 (à l'infini) par incréments de 0,05. Ce paramètre est utile lorsque l'on photographie de petits sujets en premier plan mais que la caméra essaie de faire le point sur la zone plus grande en arrière-plan.

### WB (White Balance ou Balance des blancs)

Le paramètre Balance des blancs est utilisé pour compenser la chaleur chromatique de la lumière sous laquelle vous prenez la photo ou vidéo pour que les couleurs naturelles puissent être rétablies. Par exemple, des photos et vidéo sous-marines d'un objet blanc apparaîtront bleues car l'eau absorbe les couleurs rouge et jaune. Le filtre de correction chromatique rouge, inclus, atténue efficacement cet effet bleu. Vous pouvez ajuster la balance des blancs pour créer l'effet désiré.

Pour des couleurs sous-marines optimales, utilisez une lampe photo-vidéo et mettez la balance des blancs sur Auto. Vous pouvez garder le filtre de correction chromatique rouge joint lorsque vous utilisez une lampe photo-vidéo afin d'optimiser les couleurs.

Il y a deux menus de réglage de la balance des blancs. Le paramètre Balance des blancs (WB) inclut les préréglages, comme Auto, Manuel, Grands fonds, Petits fonds, Lumière du jour et Nuageux. La "WB manuelle" inclut toutes les valeurs de balance des blancs manuelle allant de 2000K à 10000K par incréments de 100K. Sélectionnez le préréglage de balance des blancs approprié à votre environnement. Ci-après, une description de chacun des préréglages de balance des blancs :

Auto - Le paramètre WB auto fonctionne dans la plupart des environnements lumineux sous-marins avec le filtre de correction chromatique ou une lampe photo-vidéo.

Manuel - En sélectionnant le mode “Manuel” vous pourrez manuellement ajuster la chaleur chromatique (K) de la balance des blancs dans le paramètre “WB manuelle”. Vous pouvez aussi ajuster la WB manuellement pour obtenir l'effet désiré. Sélectionnez une valeur kelvin (K) égale à votre environnement lumineux. Par exemple, si la chaleur chromatique de votre environnement est 6500K, mettez la WB manuelle sur 6500K pour atténuer l'effet bleuté, plus froid.

Grands fonds et Petits fonds – Ces préréglages sont conçus pour être utilisés avec le filtre de correction chromatique rouge, inclus. Si le paramètre WB auto [avec filtre rouge] ne permet pas d'obtenir les couleurs recherchées, essayez d'utiliser le préréglage Grands fonds pour les fonds de plus de 3m/10ft, ou Petits fonds pour les fonds moins profonds.

Lumière du jour et Nuageux – Ces préréglages sont utilisés pour les prises de vue sur terre, sans le filtre de correction chromatique rouge. Si le paramètre WB auto [sans filtre rouge] ne permet pas d'obtenir les couleurs recherchées, essayez d'utiliser l'un de ces préréglages en fonction de votre environnement.

### Rafale 3 prises

Une fois ce mode activé, une pression sur l'obturateur prend 3 photos en 1 seconde.

### Résolution photo

Utilisez ce réglage pour ajuster la taille ou le nombre de mégapixels de l'image. Les options de menu pourront différer selon la marque et le modèle du téléphone. Le paramètre par défaut est généralement la taille de méga pixels la plus élevée disponible sur le téléphone, à savoir 12 méga pixels. La quasi totalité des fabricants de téléphone Androïde n'offre pas l'ultra haute résolution.

### Résolution vidéo

Sélectionnez parmi les résolutions vidéo HD720, HD1080 ou UHD 4K, UHD 4K étant la qualité vidéo la plus élevée. 4K est seulement disponible si la marque/le modèle de votre téléphone le permet. Certains modèles de téléphone incluent également la sélection de fréquence d'image, comme 30 images par seconde (i/s), 60 i/s ou plus. 1080p-30i/s est une qualité élevée, adaptée à la plupart des applications. Une prise de vue à 4K ou fréquence d'image plus élevée créera un fichier vidéo très volumineux qui peut rapidement remplir l'espace mémoire de votre téléphone.

### Stabilisation

En activant la stabilisation, l'enregistrement vidéo sera plus uniforme et les mouvements de la main seront diminués. La taille des images vidéo sera légèrement réduite lorsque la stabilisation est utilisée.

### RAW+JPEG

Lorsque RAW+JPEG est activé, chaque photo prise sera sauvegardée en tant qu'image .jpg standard et en tant qu'image RAW .dng non traitée. Les fichiers RAW ne sont pas compressés ou traités, et leur taille fait environ 4 fois celle d'une image JPEG compressée.

Les images RAW exigent un traitement ultérieur avec Adobe Photoshop ou Lightroom. Ce paramètre est utilisé de préférence par les photographes expérimentés en traitement d'image RAW : il faut du temps et de l'expérience pour acquérir les compétences nécessaires pour convertir un fichier image RAW en image d'une qualité supérieure à celle d'un fichier image JPEG standard traité.

L'activation de RAW + JPEG peut désactiver d'autres paramètres ou fonctions, selon la marque/le modèle de votre téléphone.

### Économie d'énergie

La fonction Économie d'énergie diminue la luminosité de l'écran après un certain délai d'inactivité pour économiser l'énergie des piles. Appuyer sur n'importe quel bouton pour sortir du mode Économie d'énergie. Vous pouvez sélectionner Désactivé, 1, 3 ou 5 minutes. Le délai par défaut avant passage en mode Économie d'énergie est 3 minutes.

### Luminosité de l'écran

Ce paramètre ajuste la luminosité de l'écran. Elle va de 1,0 (la plus lumineuse) à 0,0 (la plus sombre) par incréments de 0,1. 0,8 est la luminosité par défaut de l'écran. Une luminosité plus élevée permet de voir l'écran dans un environnement très ensoleillé mais cela consomme davantage de l'énergie des piles.

### Dispositif de signalement de fuite

Le Dispositif de signalement de fuite peut être désactivé si vous voulez passer outre l'analyse de fuite de 3,5 minutes décrite en section 5. Il est activé par défaut.

Le caisson SportDiver présente deux dispositifs de signalement de fuite. L'un est l'analyse de pression par vide avant plongée décrite à la section 5. Cette appli affiche un signalement de fuite si elle détecte un changement de pression interne au cours de l'analyse de fuite de 3,5 minutes. Ce Dispositif de signalement de fuite peut être désactivé.

L'autre dispositif de signalement de fuite est un capteur de couleur or situé en bas à droite dans le caisson. L'appli affichera un signalement de fuite si de l'eau, ou tout objet conducteur, comme votre doigt, entre en contact avec le capteur. Ce Dispositif de signalement de fuite ne peut pas être désactivé.

### Réglages à l'écran

Si activé, les réglages caméra et exposition actuellement utilisés seront affichés en haut ou au bas de l'écran de votre téléphone. Pour les iPhones, allez aux Paramétrages et faites défiler vers l'appli SportDiver. Vous verrez l'option pour activer Réglages à l'écran.

### Réinitialisation système

Ceci va réinitialiser tous les paramètres à ceux par défaut, sans supprimer aucun fichier.

## **IX. Faire d'excellentes photos facilement**

### Une bonne visibilité dans l'eau

Une eau limpide est essentielle pour de bons résultats. De minuscules particules en suspension dans l'eau entraînent une faible visibilité et une mauvaise qualité d'image. Évitez de remuer le sol sableux avec vos palmes. Essayez de limiter votre distance de prise de vue à 1/10 de la visibilité de l'eau. Par exemple, si la visibilité est de 40pi (12m), vous devez garder votre distance de prise de vue dans les limites de 4pi (1,2m).

### Gardez une distance de prise de vue rapprochée

La distance idéale pour la prise de vue est inférieure à 6" (1.8m), et mieux vaut être le plus près possible du sujet. La plage de mise au point minimale du téléphone varie en fonction du modèle et de l'objectif sélectionné mais est en principe d'environ 2" (5cm). Le téléphone peut en général prendre d'excellentes macro photos ou vidéos, n'hésitez pas à profiter de cette fonctionnalité.

### Déplacez-vous doucement et contrôlez votre flottabilité

Il est extrêmement difficile de prendre de bonnes photos ou vidéos lorsqu'on se déplace, ou lorsque la flottabilité n'est pas contrôlée. Regardez autour de vous et recherchez toute opportunité de prendre une superbe photo. Placez-vous sous le meilleur angle de prise de vue et stabilisez votre flottabilité. Utilisez l'écran LCD pour parfaitement cadrer votre sujet, vérifiez votre distance de prise de vue et maintenez le caisson stable. Soyez calme et patient(e) - Il faut parfois attendre un peu qu'un poisson revienne s'il a eu peur. N'allez pas vers le poisson, laissez-le venir à vous. Toujours respecter les règles de plongée sécurisée.

### Prenez plusieurs photos de chaque sujet

Vous pourrez toujours supprimer ensuite les mauvaises prises.

### Éviter les photos et vidéos bleues

L'eau réduit la lumière et supprime les couleurs rouge/jaune, ce qui cause une lumière ambiante davantage bleue. Voici deux façons de rétablir les couleurs perdues :

- 1) Utilisez une ou deux lampes de photo-vidéo sous-marine SeaLife Sea Dragon (accessoire facultatif) pour améliorer les couleurs et la qualité de la photo/vidéo. Vous obtiendrez des couleurs, une luminosité et une netteté optimales.
- 2) Utilisez un filtre de correction des couleurs. Le filtre est le plus efficace dans les eaux bleues d'une profondeur inférieure à 50' (15m). Vous pouvez utiliser le filtre en même temps que la lampe de photo-vidéo sous-marine SeaLife Sea Dragon.

### Visitez le site web de SeaLife pour des mises à jour et tutoriels

Vous pouvez trouver des mises à jour du manuel ainsi que des astuces et des conseils supplémentaires sur le site Web de SeaLife sur [www.sealife-cameras.com](http://www.sealife-cameras.com).

Renseignez-vous sur les cours de photographie sous-marine auprès de votre distributeur SeaLife local. La plupart des distributeurs SeaLife offrent des formations de photographie sous-marine qui comprennent une formation pratique ainsi que de nombreux conseils et techniques utiles sur la photographie sous-marine.



## X. Remplacer le joint principal et le joint torique

Le caisson étanche SportDiver présente deux joints qui maintiennent l'étanchéité : le joint principal (A) et le joint torique du port de contrôle de vide (B). Remplacez le joint principal et/ou le joint torique s'ils sont endommagés, ou au moins une fois par an. Un jeu de joints toriques de rechange est inclus. Consultez votre distributeur SeaLife agréé pour procurer des jeux de joints toriques supplémentaires (Article SL40010)

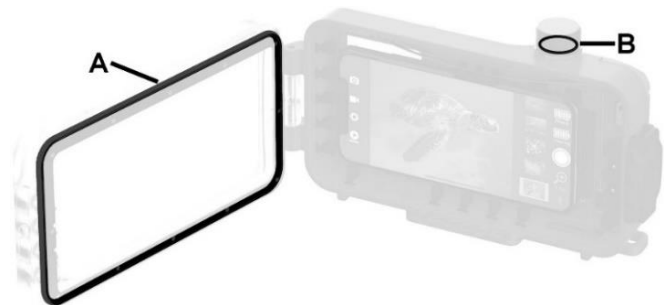

Retirer les joints toriques - Utilisez l'outil de retrait du joint torique ou une carte de paiement pour le soulever et le retirer de la rainure.



Appliquez du lubrifiant pour silicone\_- Avant d'installer le joint principal et le joint torique, nettoyez-les à l'aide d'un linge non pelucheux légèrement humide. Appliquez une fine couche de lubrifiant pour silicone sur chaque joint. Étalez uniformément avec le doigt. Ne pas étirer les joints toriques.

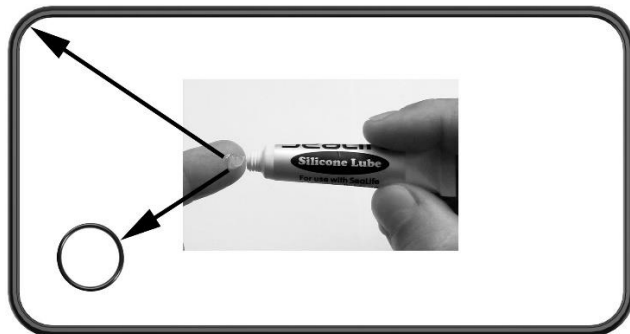

*Appliquez une fine couche de lubrifiant sur les joints*

Installer le joint principal et le joint torique - Nettoyez les rainures des joints avec un linge légèrement humide et non-pelucheux. Installez les joints avec précaution en vous assurant de ne pas les tordre.

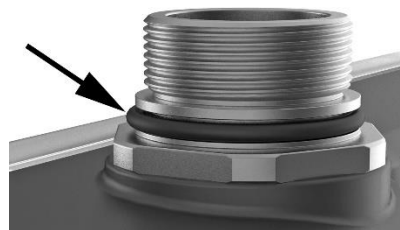

*Veillez à ne pas tordre les joints toriques lorsque vous les installez*

**Important :** Le joint principale a la forme d'un D. Assurez-vous que le côté plat soit placé vers l'intérieur, vers la rainure, avec le côté arrondi vers l'extérieur.

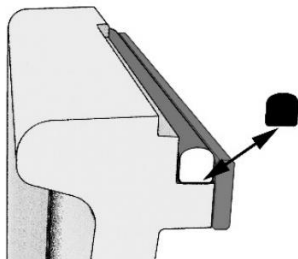

## XI. Entretien et Maintenance

Chaque caisson étanche SeaLife SportDiver est inspecté pour certifier sa qualité, ce qui comprend un test en chambre de compression à 130ft (40m) pour garantir l'étanchéité. Il vous incombe d'entretenir le caisson correctement et d'entretenir la zone d'étanchéité du joint torique. Veuillez suivre les instructions suivantes pour entretenir les joints toriques. Tout manquement à suivre ces instructions de maintenance peut entraîner une fuite du caisson étanche et annuler la garantie.

- NE PAS ouvrir le capuchon du port de contrôle de vide et ne pas libérer la pression si la valve et vous-même n'êtes pas secs. Lorsque la pression est libérée, des gouttes d'eau dans la zone de la valve pourront entrer dans le caisson et entraîner un endommagement des composants électroniques internes.

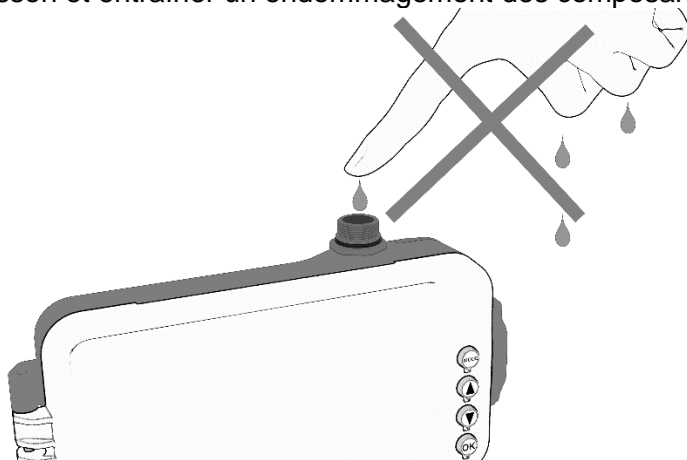

- Évitez d'ouvrir le caisson dans un environnement humide, sableux ou mouillé. Il est recommandé d'ouvrir et charger le caisson dans un environnement sec et frais, comme une pièce climatisée. Ceci empêchera l'eau ou l'humidité d'être piégée dans le caisson et la formation de buée lors de l'utilisation sous l'eau.
- Le caisson étanche est testé à une profondeur de 130' (40m). Au-delà de cette profondeur, le caisson peut ne plus être étanche, être endommagé ainsi que le téléphone.
- Ne pas exposer le caisson, directement ou indirectement, à de l'écran solaire en spray. La plupart des écrans solaires en spray contiennent des produits chimiques pouvant susciter une réaction au contact de polycarbonate ou autre plastique, entraîner une fissure et endommager le joint étanche. Si de l'écran solaire en spray entre en contact avec le caisson, nettoyer avec un linge doux légèrement humide.
- Après la plongée, immergez le caisson dans de l'eau douce pendant environ 20 min. Poussez chaque bouton 20 fois pour évacuer l'eau salée, le sable ou les impuretés restés coincés sous les boutons.
- Utilisez un linge doux et sec pour essuyer le caisson. Assurez-vous que vous-même et le caisson soyez secs avant d'ouvrir la porte étanche. Ouvrez le caisson une fois retourné (l'objectif vers le haut) pour éviter que des gouttes d'eau restées autour du joint n'entrent dans le caisson par accident.
- Rangez la caméra et le caisson uniquement après un nettoyage soigneux et lorsqu'ils sont totalement secs. Gardez la porte étanche non verrouillée et gardez-la légèrement ouverte une fois le caisson rangé.

- N'utilisez aucun nettoyant ménager, savon, détergent ni produit chimique pour nettoyer le caisson étanche. Les produits chimiques peuvent causer une réaction indésirable s'ils entrent en contact avec le plastique.
- Remplacez le joint torique une fois par an pour assurer une bonne étanchéité. Utilisez uniquement des joints toriques SeaLife officiels conçus pour le caisson étanche SportDiver (Article # SL40010). Vous trouverez des joints toriques de rechange auprès de votre distributeur SeaLife local, ou en ligne sur [www.sealifepartsdirect.com](http://www.sealifepartsdirect.com) (USA uniquement).
- N'exposez pas le caisson à la lumière directe du soleil pendant de longues périodes. Stockez le caisson à l'ombre ou sous une serviette pour éviter toute surchauffe.
- Ne pas désassembler ou tenter de réparer le caisson afin de ne pas risquer l'annulation de la garantie. Contactez votre distributeur SeaLife local ou le centre de service SeaLife de votre pays pour une réparation.
- Utilisez la dragonne fournie pour attacher le caisson étanche au poignet ou attachez le caisson à votre BDC (STAB).
- Veillez à ce que de l'eau ou des impuretés ne rentrent pas dans le caisson lorsque vous l'ouvrez. Ceci peut entraîner la formation de buée lorsque vous utilisez la caméra sous l'eau.
- Ranger le caisson à température ambiante dans un endroit sec et frais.

## XII. Spécifications

Pour consulter les spécifications complètes du produit, rendez-vous sur [www.sealife-cameras.com](http://www.sealife-cameras.com)

<b>Modèle</b>	SeaLife SportDiver Caisson étanche pour smartphone
<b>Réf. article</b>	SL400 / SL400-U (même caisson mais emballage et manuel différents)
<b>Certifications</b>	CE, FCC, Bluetooth SIG Listing, ROHS
<b>Profondeur nominale</b>	130ft (40m)
<b>Flottabilité (en eau de mer)</b>	Positive + 2,8 oz. (80g) Caisson UW seul avec piles, filtre rouge et absorbeur d'humidité Moisture Muncher ; téléphone non compris. Soustraire le poids du téléphone pour obtenir la flottabilité UW totale
<b>Commandes</b>	Dessus : Levier de l'obturateur Dos : Mode, Haut, Bas et OK
<b>Temp. de fonctionnement</b>	Sous l'eau : 33°F à 110°F (1°C à 43°C) Terre : 0°F à 120°F (-17°C à 49°C)
<b>Joint torique</b>	Silicone (article # SL40010)

<b>Port objectif</b>	Port objectif verre optique traité anti-reflet sur la surface interne
<b>Monture trépied</b>	Triple filetage tripode ¼-20 pour attacher les accessoires.
<b>Matériau du caisson</b>	Corps en polycarbonate, caoutchouc TBE, cadre d'objectif avec anodisation dure T6061 et pièces métalliques en acier inoxydable de qualité marine séries 304 - 316.
<b>Fréquence radio</b>	Bluetooth® Faible énergie (LE) Bande de fréquences : 2402-2480 MHz; Puissance RF : -1.95dBm
<b>Piles</b>	2x piles alcalines AAA (ou pile rechargeable NiMH)
<b>Durée de vie de la pile</b>	Environ 50 heures
<b>Poids</b>	24,0 oz. (680g) caisson UW uniquement – avec piles, filtre et absorbeur d'humidité Moisture Muncher
<b>Dimensions</b>	Externes : 8.4" x 4.9" x 2.2" (213,1mm x 125,7mm x 54,8mm) Internes : 6.3" x 3.1" x 0.6" (160 mm x 79 mm x 15mm)
<b>Garantie</b>	Garantie limitée de 1 an.



### **XIII. Résolution des problèmes**

Veillez consulter le site Web SeaLife sur [www.sealife-cameras.com](http://www.sealife-cameras.com). Consultez la section “Mises à jour techniques” et sélectionnez “SportDiver”. Vous y trouverez les conseils les plus récents de recherche de panne. Si vous avez malgré tout besoin d'une réparation, veuillez contacter votre revendeur SeaLige local pour une demande de service.

### **XIV. Pièces de rechange et service**

Si votre produit SeaLife nécessite une réparation ou si vous avez besoin de pièces de rechange, veuillez contacter votre revendeur local agréé SeaLife ou rendez-vous sur le site web de SeaLife pour y trouver des instructions : [www.sealife-cameras.com/parts-and-service/](http://www.sealife-cameras.com/parts-and-service/).

### **XV. Déclaration de la FCC**

Cet appareil est conforme à la partie 15 des règles de la FCC. Son utilisation est soumise aux deux conditions suivantes : (1) cet appareil ne doit pas provoquer des interférences, et (2) cet appareil doit accepter toute interférence, y compris les interférences pouvant entraîner un mauvais fonctionnement de l'appareil.

REMARQUE : Le fabricant ne peut être tenu responsable d'interférences radio ou TV causées par des modifications ou changements non autorisés de cet équipement. Ces modifications ou changements peuvent annuler le droit de l'utilisateur à utiliser l'appareil.

REMARQUE : Cet équipement a été testé et s'est avéré conforme aux limites pour un appareil numérique de classe B, conformément à la partie 15 des règles de la FCC. Ces limites sont conçues pour fournir une protection raisonnable contre les interférences nuisibles dans une installation résidentielle. Cet équipement génère, utilise et peut émettre une énergie de radiofréquence et, s'il n'est pas installé et utilisé conformément aux instructions, il peut causer des interférences nuisibles aux communications radio. Cependant, il n'existe aucune garantie que des interférences ne se produiront pas dans une installation particulière. Si cet équipement provoque des interférences nuisibles pour la réception radio ou télévision, ce qui peut être déterminé en allumant puis éteignant l'équipement, l'utilisateur est encouragé à essayer de corriger l'interférence en appliquant une ou plusieurs des mesures suivantes :

- Réorienter ou déplacer l'antenne de réception.
- Augmenter la distance entre l'équipement et le récepteur.

- Brancher l'équipement à une prise d'un circuit différent de celui sur lequel le récepteur est branché.
- Consulter le revendeur ou un technicien radio/TV expérimenté pour obtenir de l'aide.

## **Déclaration de l'IC**

### **(RSS-Gen section 7.1.3)**

#### **Canada, déclarations de Industry Canada (IC)**

Cet appareil répond aux normes RSS non soumises à licence du Canada. Son utilisation est soumise aux deux conditions suivantes : (1) cet appareil ne doit pas provoquer des interférences, et (2) cet appareil doit accepter toute interférence, y compris les interférences pouvant entraîner un mauvais fonctionnement de l'appareil.

#### **Canada, avis d'Industry Canada (IC)**

Le présent appareil est conforme aux CNR d'Industrie Canada applicables aux appareils radio exempts de licence.

L'exploitation est autorisée aux deux conditions suivantes :

- (1) l'appareil ne doit pas produire de brouillage, et
- (2) l'utilisateur de l'appareil doit accepter tout brouillage radioélectrique subi, même si le brouillage est susceptible d'en compromettre le fonctionnement.

#### **Radio Frequency (RF) Exposure Information**

The radiated output power of the Wireless Device is below the Industry Canada (IC) radio frequency exposure limits. The Wireless Device should be used in such a manner such that the potential for human contact during normal operation is minimized.

This device has been evaluated for and shown compliant with the IC Specific Absorption Rate ("SAR") limits when operated in portable exposure conditions.

#### **Informations concernant l'exposition aux fréquences radio (RF)**

La puissance de sortie émise par l'appareil sans fil est inférieure à la limite d'exposition aux fréquences radio d'Industry Canada (IC). Cet appareil sans fil doit être utilisé de façon à minimiser les contacts humains potentiels lors d'une utilisation normale.

Ce dispositif a été évalué pour et prouvé conforme aux limites de Débit d'absorption spécifique ("DAS") d'IC lorsqu'il est utilisé dans des conditions d'exposition mobiles.

#### **EC**

Le SeaLife SportDiver SL400 est conforme aux exigences essentielles et autres dispositions pertinentes de la Directive 2014/53/EU.



## **XVI. Déclaration de garantie**

Le fabricant garantit à l'acheteur d'origine (l'"Acheteur") de ce produit (le "Produit"), à condition que le Produit ait été au moment de son achat, neuf ou non utilisé, dans son emballage d'origine, pendant une période d'un (1) à compter de la date d'achat (la "Période de garantie"), que le produit est exempt de vices de fabrication et de matériau si utilisé selon les spécifications publiées par le fabricant. Si l'Acheteur d'origine suspecte que le Produit est défectueux, il est conseillé à l'Acheteur de rechercher la cause de la panne sur le site web de SeaLife, [www.sealife-cameras.com](http://www.sealife-cameras.com), ou de contacter l'importateur dans le pays où le Produit a été acheté par l'Acheteur. Le revendeur agréé local SeaLife peut également aider avec la réparation du Produit et peut, s'il est déterminé que le Produit doit être réparé, émettre un numéro d'autorisation de retour à l'Acheteur. Pour pouvoir prétendre à l'un des recours mentionnés ci-après, l'Acheteur devra renvoyer le Produit au Fabricant dans les limites de la Période de garantie, aux risques de l'expéditeur, accompagné des documents suivants (les "Exigences de réclamation") : (a) un numéro d'autorisation de retour émis par le Fabricant, (b) une lettre décrivant la défaillance et suffisamment détaillée ; (c) l'adresse valide de l'Acheteur ; et (d) une copie du ticket de caisse ou de la preuve d'achat d'origine spécifiant la date d'achat du produit. Pour plus d'information sur le service de réparation ou pour trouver un centre de réparation près de chez vous, veuillez consulter le site web de SeaLife, [www.sealife-cameras.com](http://www.sealife-cameras.com).

**Important : La garantie susmentionnée s'applique uniquement au Produit vendu par le Fabricant. Cette garantie ne couvre pas, et ne fournit aucun recours en cas de dommage éventuel d'un smartphone, appareil électronique ou autre produit utilisé avec le Produit. L'acheteur comprend et accepte le fait que, bien que le Fabricant ait déployé des efforts économiquement raisonnables pour assurer que le Produit fonctionne selon les spécifications du Fabricant applicables publiées, le risque de fuite ou d'autre défaillance demeure lorsque le Produit est utilisé et ce risque est supporté par l'Acheteur.**

Si l'Acheteur renvoie le Produit au fabricant avec les Exigences de réclamation, et que le Fabricant est en mesure de reproduire les prétendues défaillances ou fuites, et termine raisonnablement que le Produit présente un vice de fabrication ou de matériau, le Fabricant procédera, à son entière discrétion, à la réparation ou au remplacement du produit et le renverra gratuitement à l'Acheteur. Si le Fabricant n'est pas en mesure de reproduire les prétendues défaillances ou fuites, ou qu'il termine que le Produit ne présente aucun vice de fabrication ou de matériau, le Fabricant en avertira l'Acheteur et, sur demande de ce dernier, renverra le Produit à l'Acheteur aux frais de l'Acheteur. Sont exclus de cette garantie les dommages causés par tout manquement à utiliser le Produit

conformément aux spécifications publiées par le Fabricant, les dommages cosmétiques, dommages causés par mauvais traitement, mauvaise utilisation, utilisation, usure, dégâts des eaux causés par un joint torique défectueux ou une surface de contact du joint torique défectueuse, ou des débris coincés entre le boîtier du produit et le joint torique, dommages causés par une exposition à de l'écran solaire ou autre produit chimique, une réparation ou tentative de réparation par une personne non agréée, un stockage incorrect, la non-exécution de la maintenance planifiée ou une fuite des batteries/piles.

CE QUI PRECEDE EST LE RECOURS UNIQUE ET EXCLUSIF DE L'ACHETEUR ENVERS LE FABRICANT, ET L'OBLIGATION UNIQUE ET EXCLUSIF DU FABRICANT, CONCERNANT UNE PLAINTÉ POUR PRODUIT DEFECTUEUX. EXCEPTÉ POUR LA GARANTIE LIMITEE ENONCEE CI-DESSUS, LE FABRICANT REJETTE TOUTE GARANTIE, EXPLICITE OU IMPLICITE, CONCERNANT LE PRODUIT, Y COMPRIS ET SANS S'Y LIMITER, LES GARANTIES IMPLICITES DE VALEUR COMMERCIALE, D'APTITUDE A UNE FIN PARTICULIERE ET DE NON-VIOLATION. EN AUCUN CAS LE FABRICANT NE POURRA ETRE TENU RESPONSABLE ENVERS L'ACHETEUR OU UN TIERS POUR DES DOMMAGES SPECIFIQUES, ACCESSOIRES, INDIRECTS, CONSECUTIFS OU PUNITIFS, Y COMPRIS ET SANS S'Y LIMITER, UNE PERTE DE PROFIT, DES BLESSURES A DES PERSONNES OU L'ENDOMMAGEMENT DE BIENS, OU DES DOMMAGES DONT L'ACHETEUR PEUT ETRE RESPONSABLE ENVERS D'AUTRES PERSONNES OU ENTITES, MEME SI LE FABRICANT A ETE INFORME DE LA POSSIBILITE DE CES DOMMAGES, ET QUE LA PLAINTÉ CONCERNE OU NON UNE RUPTURE OU REPUDIATION DE CONTRAT, RUPTURE DE GARANTIE, DELIT, NEGLIGENCE OU AUTRE. CERTAINES JURIDICTIONS NE PERMETTENT PAS L'EXCLUSION OU LA LIMITATION DES DOMMAGES ACCESSOIRES OU CONSECUTIFS, OU PERMETTENT DES LIMITATIONS SUR LA DUREE D'UNE GARANTIE IMPLICITE, AU QUEL CAS LES LIMITATIONS SUSMENTIONNEES PEUVENT NE PAS S'APPLIQUER. NONOBSANT CE QUI PRECEDE, EN AUCUN CAS LA RESPONSABILITE TOTALE MAXIMALE DU FABRICANT DECOULANT DE OU LIE A LA VENTE DU PRODUIT NE POURRA DEPASSER LE PRIX D'ACHAT PAYE AU FABRICANT POUR LE PRODUIT.

Cette garantie limitée est régie par les lois de l'État du New Jersey, U.S.A. Toute demande de garantie ou litige découlant de ou concernant cette garantie limitée ou le Produit devra être exclusivement présenté(e) aux tribunaux nationaux ou fédéraux situés dans l'État du New Jersey, U.S.A., dont l'Acheteur et toute partie auprès de laquelle l'Acheteur a acheté le Produit, accepte la juridiction exclusive et l'emplacement.

# SeaLife®

# SportDiver™

SL40024 | Juin 2023



***Partagez vos photos et vidéos avec nous sur le web !***

[sealife-cameras.com](http://sealife-cameras.com)



SeaLifeCameras



SeaLifeCameras

Visitez [sealife-cameras.com/manuals](http://sealife-cameras.com/manuals) en English, Español, Deutsch, Italiano, Français et Nederlands